



KONICA MINOLTA

bizhub 200



A New Approach to Business

高いユーザビリティを誇る、毎分20枚^{*}出力のデジタル複合機

*A4ヨコ



*写真はオプションを装着したものです。

The essentials of imaging

ユーザビリティとコストパフォーマンスの、
ハイレベルな両立。

ネットワークプリンタ&スキャナ、コピー、ファクス^{*}を、一台に凝縮し、多彩なオフィス環境とワークスタイルに対応。コニカミノルタ

あなたを
ビジネスの
中心にする、
毎分20枚出力の^(A430)
オールインワン
デジタル複合機。

bizhub
200



ならではの耐久性と信頼性、環境配慮をさらに向上させつつ、
充実の機能と先進のソフトウェアを搭載。ユーザビリティとコスト
パフォーマンスを、妥協なく追求しました。bizhub 200。オフィス
ニーズを見つめるコニカミノルタの新しい回答です。 ※オプション

bizhub 200 Overview

bizhub Concept

Ubiquitous

必要なとき、今いるその場から情報活用できること。
先進のネットワーク機能により
人を時間と場所から解放し、ワークスタイルを革新します。

Empowerment

ビジネスのノウハウが結晶されたドキュメント。
その共有と活用を促進することで、
ナレッジワークの合理化をサポートします。

Synergy

充実したコミュニケーション機能が
意思と情報の交流を効率化し、
付加価値の創造と意思決定の迅速化を促します。

Main Feature

High-Speed

- 毎分20枚の快適アウトプット ※A4ヨコ
- ウォームアップタイム24秒以下/ファーストコピータイム5.3秒

Multi Function

- ネットワークスキャナ/ネットワークプリンタ標準搭載
- スーパーG3 FAX対応 ※オプション

Productivity

- ステープル、パンチなど多機能ビルトインフィニッシャー ※オプション
- 用紙補給の手間を削減するオートトレイスイッチ機能

High-Quality

- 600dpi×1500dpi相当の高画質 ※プリント時
- デジタルトナーによる優れた再現性

Human & Nature Friendly

- ユニバーサルデザイン採用



※表紙およびこのページの写真はオプションのOC-502、PC-402を装着したものです。



※写真はオプションのDF-605、PC-202、JS-502を装着したものです。



bizhub 200 Solution

創造的なワークスタイルとワークフローを実現するために。

ビジネス環境の変化に即応し、効率よく付加価値を生み出すこと。ネットワークの進歩が、時間や場所に制限されない、新しいワークスタイルを実現可能にしました。その中核を担うのがbizhub 200です。省スペースなボディに情報活用とコミュニケーションのための機能を凝縮。オフィスのワークフローをより効率的に、生産性をより高く変えていきます。

新しいワークフローのために。

Office Needs

“自由に、安全に
データを活用したい”

“コミュニケーション不足を
解消したい”



“情報資産を活かして、
仕事を効率化できないか”

あなたがbusinessのhub（中心）であるために。

bizhub Concept

synergy

充実したコミュニケーション機能が
意思と情報の交流を効率化し、
付加価値の創造と意思決定の
迅速化を促します。

ubiquitous

ubiquitous

必要なとき、今いるその場から
情報活用できること。
先進のネットワーク機能により
人を時間と場所から解放し、
ワークスタイルを革新します。

synergy

empowerment

empowerment

ビジネスのノウハウが
結晶されたドキュメント。
その共有と活用を促進することで、
ナレッジワークの合理化を
サポートします。

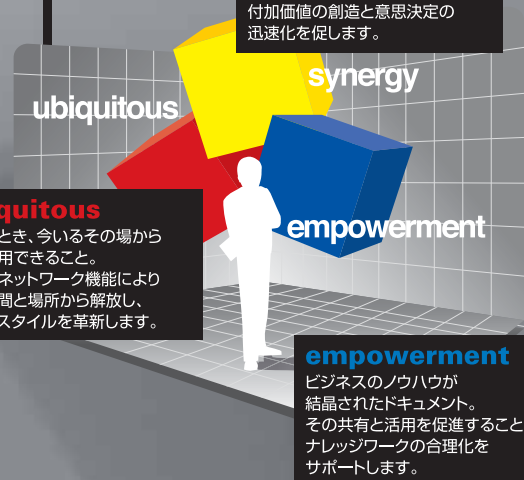

bizhubソリューション1



Communication Solution synergy

部門や空間を超えて、
あなたをコラボレーションの中心に。

企業間や部門間のコラボレーションが、新しいビジネスモデルや製品、サービスの提供を可能にしています。bizhubはさまざまな環境の相手とオフィスを結び、円滑な協働を支援します。

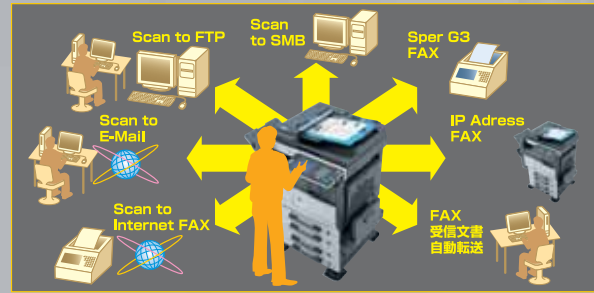

- Scan to マルチ配信 (FTP / SMB / E-Mail / インターネットFAX / IPアドレスFAX)
- スーパー G3 FAX対応
- 通信コストを削減するIPアドレスFAX / IP中継FAX
- FAX受信文書の転送機能

bizhubソリューション2



Scan & Data Handling Solution empowerment

情報の共有と活用を促し、
あなたを知的活動の中心に。

ネットワークスキャンで紙文書を電子化。さらにbizhubは、データの管理と共有、編集・加工による再利用なども支援し、オフィスの知的生産性を向上させます。

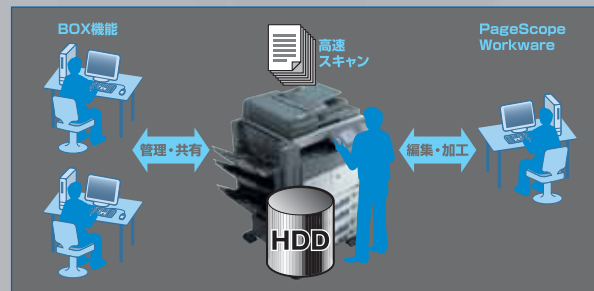

- 毎分70枚の高速ネットワークスキャン ※A4ヨコ、200dpi
- スキャン/コピー/プリントデータを管理・共有できるBOX機能 ※オプションのHDD装着時
- データの一元化 (PDF) と編集・加工ができるPageScope Workware ※別売

bizhubソリューション3



Network & Security Solution ubiquitous

場所や時間を越えて、
あなたをアクセスの中心に。

ネットワークの進化が、人をMFPの前から解放する。bizhubは遠隔プリントなどのニーズに対応するとともに、ユビキタス化の前提条件であるセキュリティにも配慮されています。

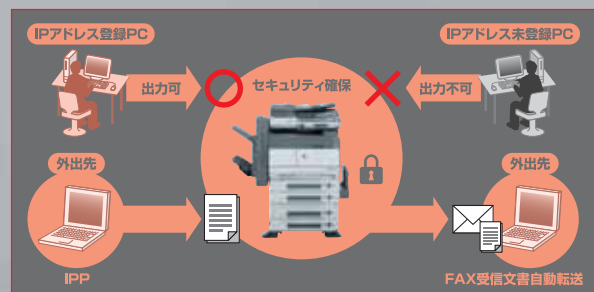

- 出張先などからプリントジョブを実行できるIPP対応
- 外出先でも情報を取得できる、FAX受信文書の転送機能
- 登録したIPアドレスを持つパソコン以外からの出力を制限、外部からの不正アクセスを抑止
- ユーザー認証機能とSSLによるセキュリティ確保

Data Handling Network Scan Solution

ドキュメントのスムーズな電子化と
配信/共有で、情報活用を促進。

[ネットワークスキャン]

毎分約70枚^{*1}の高速読み込みで紙文書を電子化。

➡ ネットワークスキャン

ネットワークスキャナ機能を標準搭載。自動原稿送り装置^{*2}を使用すれば、毎分約70枚^{*1}の高速スキャンが可能です。原稿サイズ自動検出機能により、異サイズの混載原稿もまとめて電子化(TIFFまたはPDFファイル)できます。

^{*1}: A4ヨコ (200dpi×200dpi時)、高解像度時 (600dpi×600dpi時) は約41枚/分
^{*2}: オプション

PCからスピーディにスキャナ設定が可能。

➡ らくらくスキャナ

必要な時に都度PCから簡単にスキャンボタンを登録でき、紙文書をデータ化することができます。登録ボタンは一回ごとに削除できるほか、常時登録・表示させることもできます。登録したスキャンボタンと同じ名称のフォルダをPCに作成し、TIFF・PDF形式にてデータを保存します。

^{*}同梱ソフトをインストールする必要があります。
^{*}Windows専用です。



➡ データの用途やオフィス環境に合わせた、多彩なデータ転送。

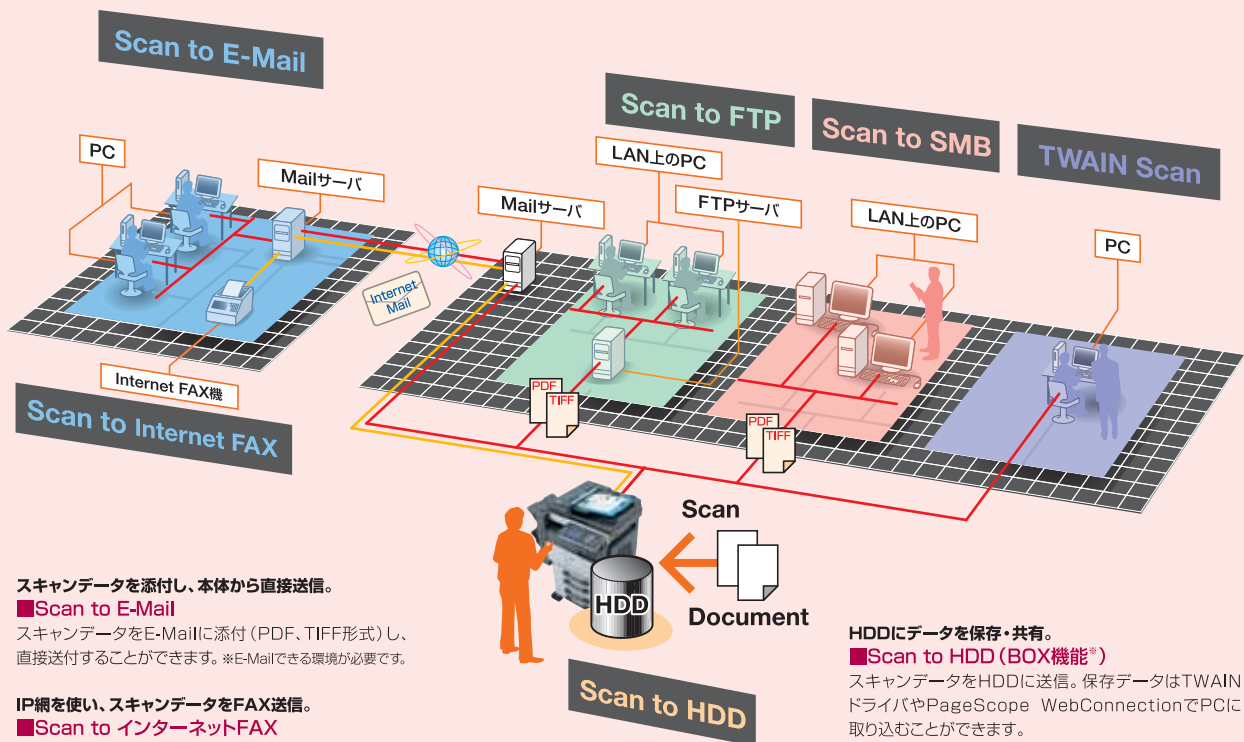

スキャンデータを添付し、本体から直接送信。

■ Scan to E-Mail

スキャンデータをE-Mailに添付 (PDF、TIFF形式) し、直接送付することができます。^{*}E-Mailできる環境が必要です。

IP網を使い、スキャンデータをFAX送信。

■ Scan to インターネットFAX

スキャンしたデータをネットワーク経由で相手先FAXに配信できます。

大容量データをサーバで管理したい場合に有効。

■ Scan to FTP

スキャンデータをFTPサーバに送信、指定したディレクトリに保存します。サーバに対し必要なときに適宜クライアントからデータを取り込むことが可能です。大容量データも効率的に管理と共有できます。

スキャンデータをクライアントPCで管理。

■ Scan to SMB

スキャンデータをクライアントPCの共有フォルダに送信。ドキュメントの保存や二次活用がサーバレス環境でも促進できます。

HDDにデータを保存・共有。

■ Scan to HDD (BOX機能^{*})

スキャンデータをHDDに送信。保存データはTWAINドライバやPageScope WebConnectionでPCに取り込むことができます。

^{*}オプション

さまざまな相手先にデータを一括転送。

■ Scan to マルチ配信

一回のスキャン操作で、環境の異なる複数の相手先 (FTP、SMB、HDD、E-Mail、インターネットFAX) にスキャンデータを同時配信。そのつど転送や取り込みを繰り返す手間が省けます。

[BOX機能]

データの共有に必要なストレージをbizhubが提供。

⇒ BOX機能 ※オプションのHDD装着時

スキャン/コピー/プリントデータを本体HDD (40GB)※に保存できます。BOX内に任意のフォルダを設定でき、部門やテーマごとにデータ管理が可能。定形フォームなどの保存、データの共有などが容易です。さらに、HDDに蓄積した文書をプリントしたり、E-mailへの添付、FTP、SMBで送信することもできます。

※オプション

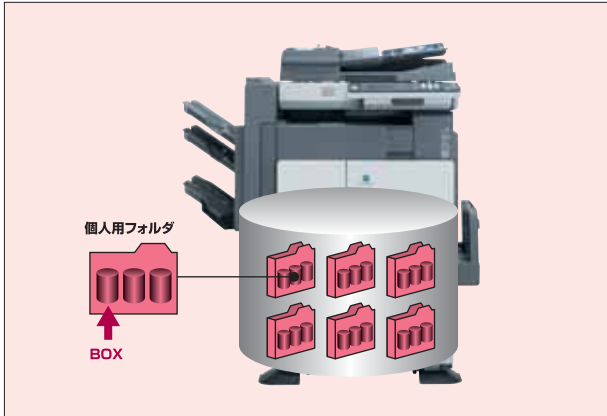

サムネイルによる、直感的なデータ検索。

⇒ PageScope BOX Operator

BOXに保存されたスキャンデータの一括プレビュー機能により、直感的かつスムーズなファイル検索・印刷を実現。また、BOX内でファイル名の変更や消去が可能で、データをPCに送る手間が省けます。さらに、保存データをドラッグ&ドロップするだけでE-mailの添付ファイルとして送付することもでき、データハンドリング性が向上します。

※Windows専用です。



HDDの蓄積文書をスマートにPC取り込み。

⇒ PageScope Web Connection

ボックスに保存したスキャンデータは、PageScope Web Connectionでネットワーク上のパソコンにダウンロードすることができます。Webブラウザを利用するので新たにソフトをダウンロードする必要がありません。



[編集・加工]

ドキュメント活用を支援するデータ編集・管理機能。

⇒ PageScope Workware ※別売

スキャンデータをPDFファイルに一元化。クライアントPC上でコピーや移動、削除、結合などが可能です。また、傾き補正や下地色除去、解像度変更、明るさ・コントラスト補正、写真画像補正といった多彩な編集機能を装備。データの効率的かつ有効な活用をサポートします。



※bizhub 200で取り込めるデータはモノクロになります。

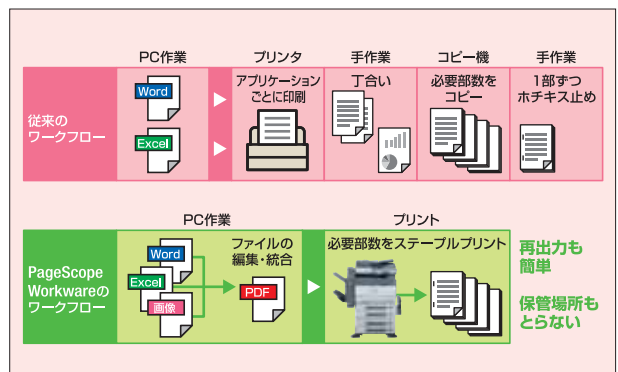

■ 情報活用の中核にふさわしい、セキュリティ機能。

■ データの自動消去機能

コピー/プリント出力後、HDDに残存した画像データを、「00」データの上書きにより自動で消去します。

■ ジョブデータの暗号化

セキュリティキット※を取り付けることで、HDD内のデータを自動的に暗号化することができます。

※オプション

■ SSL暗号化

PageScope Web ConnectionやPageScope Data Administratorなどの使用時、ネットワーク上のデータをSSLで暗号化。通信経路上での機密漏洩やデータ改ざんを抑制します。

■ FAX文書の出力待機

就業時間外に受信したFAX文書は、プリント制御によって出力を待機させることが可能。第三者によって機密文書等が持ち去られるのを抑止します。

■ FAX誤送信を低減

直接ダイヤル入力を禁止し、管理者がワンタッチに登録した宛先のみ送信を制限することができます。また、相手のCSI情報とダイヤルナンバーが一致した時のみ送信する宛先確認機能にも対応しています。

■ 認証機能

本体に認証システムを搭載。サーバレス環境でも、部門管理、第三者による不正操作の抑止、機密保持に配慮した運用が可能です。さらに、外部認証サーバとの連携によるユーザー認証も可能。ニーズに合わせたユーザー認証に適用することができます。

■ IPフィルタリング

指定範囲のIPアドレスを許可・不可の設定をすることで、プリント出力やネットワークのアクセスを制限することができます。

■ 機密プリント機能

プリントジョブを予約しても、本体の操作パネルでパスワードを入力されるまで出力を待機。出力後、速やかに文書をピックアップできるため、第三者の目に文書が触れたり、持ち去られるのを抑止できます。

■ ISO/IEC 15408 (EAL3) の認証取得

bizhub 200の全体制御ソフトウェアは、ISO/IEC 15408 (EAL3)に適合しています。セキュリティ機能について認証を取得した全体制御ソフトウェアの信頼性をさらに向上させ、各製品に反映させています。



JISEC認証製品※1

CC認証製品※2

万が一本体HDDに不具合が生じた場合、保存されたデータが消失する場合があります。大切なデータはPC、各種メディアなどに保存しておくことをおすすめします。また重要な書類の原本は必ず別途保存してください。

※1:「JISEC認証製品」とは、わが国の「ITセキュリティ評価・認証制度」により認証を受けた製品です。※2:「CC認証製品」とは、JISEC認証製品のうちCCRA (Common Criteria Recognition Arrangement) に基づき認証を行った製品で、ISO/IEC 15408による認証を取得した製品です。

Document Output Copy & Print Solution

用紙削減からフィニッシングまで、多彩な出力ニーズに応えます。

【ハイレスポンス】

両面印刷機能も標準で搭載。

⇒ 毎分20枚出力の快適アウトプット

印刷スピードは毎分20枚 (A4ヨコ)。自動両面ユニットも標準装備。軽快なアウトプットが、オフィスワークの効率を高めます。

必要なとき、すぐに使える瞬発力。

⇒ ウォームアップタイム24秒以下/ファーストコピータイム5.3秒

主電源ONから24秒、副電源ONから14秒以内にウォームアップが完了。また、ファーストコピータイムも5.3秒でスピーディーにコピーワークを開始できます。

アウトプットとインプットの並行処理で待ち時間を短縮。

⇒ マルチジョブ機能

出力中に次のコピー原稿をスキャンしたり、スキャン作業中にプリントデータをスプールするなど、複数のジョブを同時に処理可能。効率的なアウトプットが可能です。

※オプションのHDDユニットが必要です。

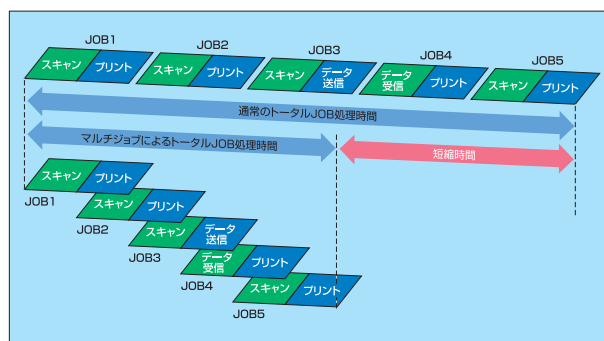

【高画質】

細かな文字も、高解像度で鮮やかに再現。

⇒ 600dpi×600dpi

書き込み解像度は600dpi×600dpi。デジタルトナーの採用により小さな文字、図面などの線画もクリアに再現します。さらに中間濃度の階調性を向上させハーフトーンを処理する「写真」モード。鉛筆書きなど薄い文字をコントラストをつけて読みやすくする「薄文字」モードが搭載されています。またプリント時は独自のスムージング機能により、600dpi×1500dpi相当まで解像度を高めることができます。

優れた文字再現性・階調性を実現。

⇒ 低温定着デジタルトナー（重合法トナー）

小粒径かつ均質性に優れた粒子の重合トナーを採用。薄い文字の再現性、イメージ原稿の階調性を向上させています。また、トナー製造時の環境負荷が小さいほか、低温で定着でき、消費電力の低減にも貢献しています。

■ デジタルトナーの構造

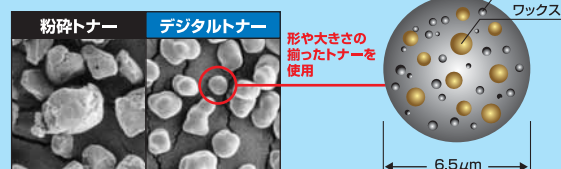

■ 粉砕トナー（従来）とデジタルトナーとの比較（当社基準）

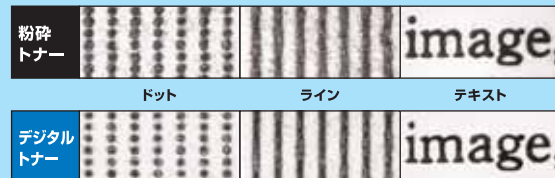

[コピー]

A判・B判の混載原稿を一括読み取り。

⇒ 混載原稿対応

自動原稿送り装置[®]は、最大80枚（80g/m²紙）の給紙で異系混載原稿に対応。原稿のサイズを自動検知し、適切なサイズで印刷できます。

※オプション



※写真はオプションのDF-605、PC-202、FS-508を装着したものです。

原稿セット時のタテ・ヨコ間違いを解消。

⇒ 画像回転

読み取った原稿を、セットされた用紙の方向に合わせて90度自動回転してコピー可能。方向違いによるミスコピーを削減します。

※A4/B5のみ



複数枚の原稿を1枚に集約してコピー。

⇒ 集約コピー

2枚、または4枚の原稿を1枚にまとめて出力。両面コピーとの併用で最大8枚の原稿を1枚に集約でき、用紙コストを大幅に削減できます。

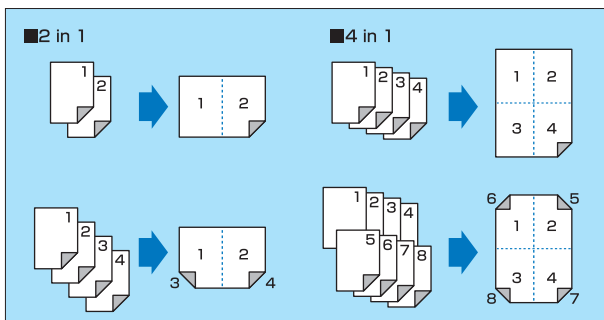

80枚以上の原稿も一括アウトプット。

⇒ 連続読み込みモード

自動原稿送り装置[®]に一度でセットしきれない大量の原稿も、このモードを使用すれば1ジョブとして出力可能に。これまで分割して出力し、丁合っていた手間が省けます。また原稿ガラス面から読み込ませた原稿と組み合わせることも可能です。

※オプション

よく使う出力設定をワンタッチで呼び出し。

⇒ プログラム登録

オフィスワークでよく使用する縮尺率や応用機能などの設定を10個まで登録することが可能です。

後工程を効率化する、多彩なアウトプット機能。

⇒ とじ代設定/小冊子出力/表紙挿入

ドキュメントをオフセンターにコピーすることで、ステーブルや糊しろを確保できる「とじ代設定」、中とじ加工後にページが順送りになるよう面付けできる「小冊子出力」、カラーペーパーなどを所定の位置に挿入できる「表紙挿入[®]」など、さまざまな出力ニーズに対応できます。

※オプションの自動原稿送り装置が必要です。

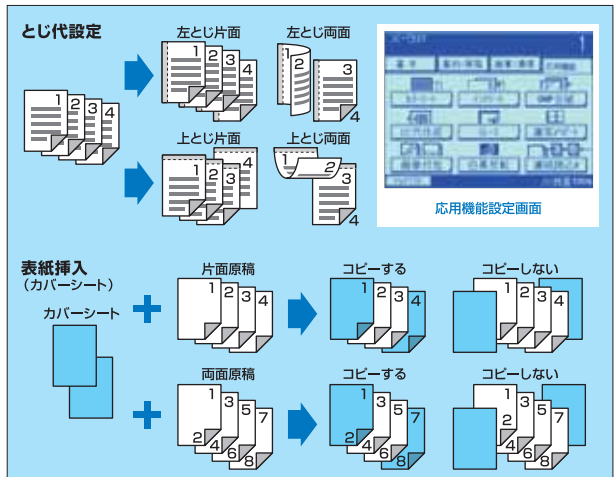

出力後の押印作業を効率化。

⇒ 管理用ナンバリング印字/スタンプ印字

管理番号として連番を印字するほか、スタンプを印字することもできます。極秘、回覧、回収、複製厳禁、至急など、手作業で押印していた手間と時間を削減できます。

ナンバリング印字例	スタンプ印字例	スタンプの印字種類	
001	DRAFT	極秘	複製厳禁
		至急	仮
		DRAFT	Confidential
		回収	回覧

⇒ その他のコピー機能

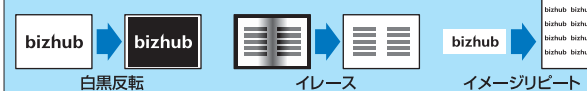

濃度調節（自動5段階、マニュアル9段階）、自動濃度選択、自動用紙選択、縮小・拡大、ズーム、縦横独立変倍、ブック原稿（分割、見開き、とじ方向、ブックイレース）、合紙、確認コピー

[ネットワークプリント]

既存LAN環境でネットワークプリントを実現。

⇒ マルチプロトコル対応

ネットワークプリンタを標準装備。10BASE-T/100BASE-TXに加え、IEEE1284^{*}、USB2.0準拠 (Full-Speed) をサポートし、LANはもちろんローカルネットワーク環境下でも柔軟な運用が可能です。マルチプロトコル対応により、既存のネットワーク環境にスムーズに導入できます。

対応プロトコル:TCP/IP、IPX/SPX、SMB、LPD、IPP、Apple Talk (PAP) ※オプション

Windows/Mac、両OSからのプリントが可能。

⇒ マルチOS対応

対応OSはWindows 98SE/Me/NT4.0/SP6/2000/XP/Vista/Server2003、Mac OS 9.2.X(10.2/10.3/10.4)。Windows/Mac OSが混在するオフィスでもプリンタを一元化できます。

定形フォームと新規文書を合成して出力。

⇒ フォームオーバーレイ

任意のイメージやテキストを用いて、定形フォームをドライバにてあらかじめ登録。企業ロゴの入った提案書やプロジェクト名の印字された資料やFAX送信状などを、効率的に作成できます。

※PCLドライバのみの対応



出力後の押印作業を簡略化。

⇒ ウォーターマーク/ナンバリング

管理番号として連番を印字するほか、「重要」「サンプル」などよく使うスタンプマークをウォーターマークとして自動でプリント可能。出力後に押印する手間を省けます。ウォーターマークは印字形態・位置の設定が可能です。

※ウォーターマーク: Windowsのみの対応 ナンバリング: PCLドライバのみの対応

ミスプリントによる用紙のムダをカット。

⇒ 確認プリント

大量部数をプリントする場合、あらかじめ1部だけを出力し、仕上がりを確認できます。設定の不備によるミスプリントを防止できます。

※WindowsおよびMacOS Xのみの対応

⇒ その他のプリント機能

※ドライバによって使用できない機能があります。

- とじ代設定
- 小冊子出力
- 表紙挿入
- ページ割付
- 白紙抑制
- 機密プリント
- メールビン出力
出力ビンの指定や専用ビンの設定が可能です。
※取付にはFS-508が必要です。

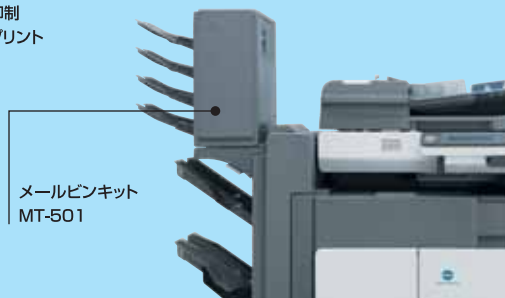

[ペーパーハンドリング]

各給紙カセットに、任意の用紙サイズをセット可能。

⇒ ユニバーサルトレイ

本体給紙トレイおよびオプションの2段給紙キャビネットは、A3～A5サイズまでの用紙をセット可能。よく使う用紙は複数段にセットするなど、フレキシブルな運用に対応します。



最大3,750枚の大容量給紙が可能。

⇒ 給紙容量

最大550枚 (64g/㎡紙) まで収納できるユニバーサルトレイを最大4段まで搭載可能 (標準で2段装備)。またA4用紙が最大2,500枚収納できる大容量給紙キャビネット^{*}も用意しています。

※オプション



最大150枚までの手差し出力に対応。

⇒ マルチ手差しトレイ

手差しトレイは官製はがき、封筒、OHP、ラベル紙が給紙可能。カセットより容易に用紙変更でき、カラーペーパーの挿入なども手軽です。

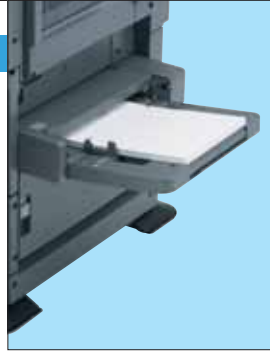

複数トレイによる給紙で、用紙補給の手間を削減。

⇒ オートトレイスイッチ

出力中に用紙が切れた場合、別トレイからの給紙に自動切り替え。同サイズの用紙をセットしておくことで、大ボリュームの印刷に対応できます。また用紙補給に伴うダウンタイムを削減します。



[フィニッシング]

フィニッシャーを使わず大量出力の仕分けが可能。

⇒ 交互ソート機能

大量部数の印刷時、出力の方向を1部ずつ交互に入れ替えることが可能。オプションを必要とせず、仕分け作業を自動化できます。

※A4/B5のみ。給紙カセットにタテ・ヨコ両方のセットが必要です。



パンチユニット PU-501

ステープルフィニッシャー FS-508

オプションの搭載で、最終成果物をインライン処理。

大量出力の仕分け作業を効率化。

⇒ シフト機能

ステープルフィニッシャーFS-508[®]装着時、排紙位置を1部ずつずらしながら出力できます。仕分け作業が不要になり、後工程の効率化に貢献します。

※オプション

すぐに配布やファイリングができる成果物を出力。

⇒ ステープル^{*}&パンチ機能^{*}

ビルトイン形式のフィニッシャーFS-508[®]にステープル機能を搭載。出力後、すぐに配布が可能です。またパンチ機能も搭載可能で、ファイリング時の穴あけ作業を自動化できます。

※オプション

簡易製本のニーズに対応。

⇒ センタースタープル&折り機能

ステープルフィニッシャーに製本機能を搭載可能^{*}。中折り加工とセンタースタープルを同時に処理。ブックレット形式の成果物作成をインライン化できます。

※オプション



中とし機 SD-502

ジョブによって出カトレイを振り分け可能。

⇒ ジョブセパレート機能

インナートレイ^{*}は2段式。FAX用、プリント/コピー用で出カトレイを振り分けられるため、受信FAXの見落としや仕分けの手間が解消できます。

※オプション

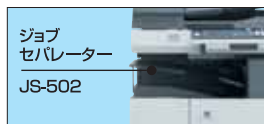

ジョブセパレーター JS-502

※写真はオプションのDF-605、PC-202、FS-508、PU-501を装着したものです。

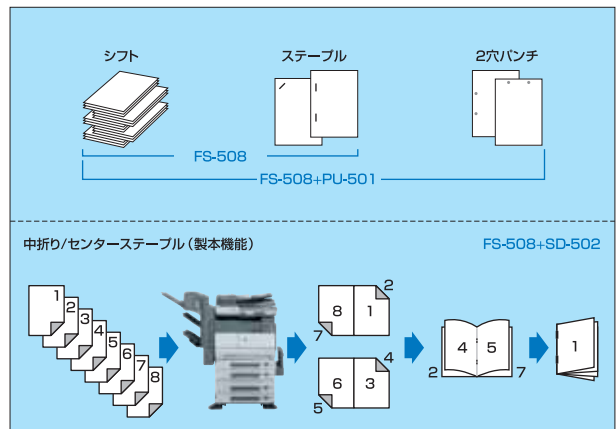

Communication FAX Solution

ネットワークを活用し、
情報コミュニケーションの効率を高めます。

[FAX機能]

一般電話回線で高速伝送と通信コスト削減を実現。

⇒ スーパーG3 FAX

スーパーG3 FAXへの機能拡張が可能*1。一般の電話回線でも、A4サイズ
の原稿を2秒台**2で高速伝送できます。FAX専用機が不要になり設備投資
とスペースを省けるだけでなく、通信費も大幅に圧縮できます。*1:オプション

*2:A4判700文字程度の原稿を標準的画質(8dot/mm×3.85line/mm)で
スーパーG3モード(ITU-T V.34準拠 33.6kbps以上)、JBIG符号により送った
場合です。これは画像情報みの電送速度で、通信の制御時間は含まれません。
また実際の通信時間は原稿内容、相手機種、回線状況・状態により異なります。



IP網を使い、遠隔地間の通信コストを大幅に低減。

⇒ インターネットFAX

※メールサーバが必要です。

IPネットワーク網を通じてFAXの送受信が可能。固定費の
中でFAX通信できるため、従量制の一般電話回線と比較
して大幅なコスト削減が可能です。特に遠隔地や海外との
やりとりが多いほど、コスト圧縮効果も大きくなります。



ネットワークを活用して通信コストを削減するダイレクトFAX機能。

⇒ IPアドレスFAX/IP中継FAX

イントラネット内のbizhub間なら、相手*のIPアドレスを指定するだけで
FAX送信が可能。既存のネットワークを活用するため、インシヤルコストが
不要。かつ固定費の中でFAX通信できます。さらに、遠隔地のbizhubを
中継し、一般の電話回線から相手先FAXに送信することも可能。送信先が
中継機と同一地域であれば市内通話料金で送信することが可能となり、
通信コストを大幅に削減できます。

※相手先のbizhubがIPアドレスFAXに対応していることが必要です。

※IPアドレスFAX機能はオプションのFAXキットまたはスキャナユニットが必要です。

内線番号をIPアドレスに変換、ネットワークを活用したFAX送信が可能。

⇒ SIP-FAX機能

指定した内線番号を、SIP対応テレフォニーサーバがIPアドレスに変換(アドレス
解決)、通常のFAXを送る感覚で、ネットワークを活用したFAX送信が可能です。
ネットワークを活用するため、コスト削減と高速・高画質送信を実現します。

※SIP=Session Initiation Protocol ※オプションのFAXキットが必要です。

※SIP-FAXが利用可能な環境が必要です。動作環境:NEC製SIP対応テレフォニーサーバ UNIVERGE SV7000
NEC製SIP-FAXアダプタ SFA-N010UJ

ネットワーク障害に自動対応し、通信の確実性を確保。

⇒ IP/G3 FAX相手先自動変更

インターネットFAX/IPアドレスFAX送信時、もしネットワーク障害があつた
場合は、登録してあるG3 FAX®に自動的に相手先を変更。通信の確実性が
高まり、安心です。 ※オプション ※事前にサブアドレスの登録が必要です。



プリントアウト不要で、PCから直接FAX送信。

⇒ PC FAX

クライアントPCから相手先FAXにダイレクト送信。わざわざ送信用にプリント
アウトする必要がなくなり、ペーパーレス化に貢献します。また、出力された
ドキュメントも高画質です。PC上で送達確認できます。

※ユーティリティソフトのインストールが必要です。 ※Windowsのみの対応

受信したFAXをクライアントPCに自動配信。

⇒ 受信転送機能

受信したFAXを、クライアントPCにデータ転送可能。仕分け、配布作業が省
け、コミュニケーションの確実性が高まります。転送もしやすく、共有・活用が
容易です。また、ナンバーディスプレイ等を利用して、特定の相手から届いた
親展文書などは、用紙に出力しないよう設定することも可能です。 ※オプション

2回線を使い、同時送受信、同時配信を実現。

⇒ マルチポート

電話回線を最大2回線接続できます。2つの相手先への同時FAX送信が可能
になるほか、送信中の同時受信など、通信の効率化にも貢献します。

※オプション

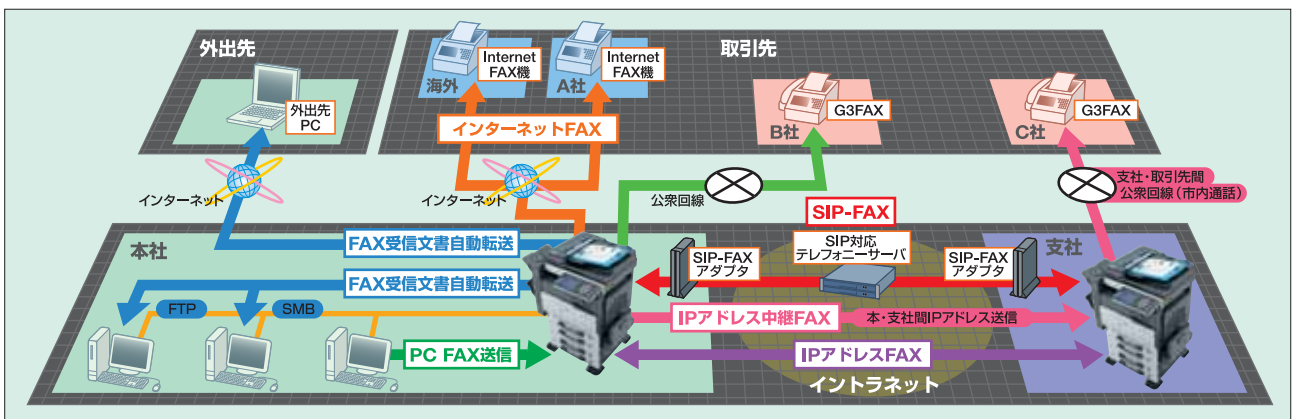

Management Cost & Device Management

コストと管理工数の削減をサポートし、
高い運用効率を実現します。



【コスト管理】

部門ごとに出力枚数に制限をかけ、コスト圧縮を支援。

⇒ 部門管理機能

出力できる上限枚数を、部門ごとに設定できます。また、部門管理とユーザー認証を連携させることも可能。コスト意識の向上にも貢献します。

■ 設定例

総務部 	上限10,000枚 	営業部 	上限5,000枚
---------	---------------	---------	--------------

【デバイス管理】

各種機能をWebブラウザとGUI画面でスムーズ設定。

⇒ PageScope Web Connection

本体内蔵ユーティリティにより、Webブラウザ上で本体の詳細設定やステータス確認が可能。新たなソフトウェアをインストールすることなく、スキャンデータの転送先といった機種ごとの設定が簡単に行えます。



クライアントPCでE-MailやFAXの宛先を一括管理。

⇒ PageScope Data Administrator

クライアントPCから、FAX番号やE-Mailアドレスを本体に一括登録できます。複数台の設定が一度で行え、移転や組織変更などに伴う再登録も容易です。登録済みのアドレス情報は、クライアントPCにバックアップすることが可能。さらに部門管理などの設定も行えます。※Windows専用です。



サーバに登録された送信先情報を取得可能。

⇒ LDAP対応

E-MailアドレスやFAX番号などを管理するディレクトリデータベースにアクセスし、相手先を検索・取得することができます。Scan to E-Mailのアドレス設定やFAX/インターネットFAXの宛先入力が容易になります。

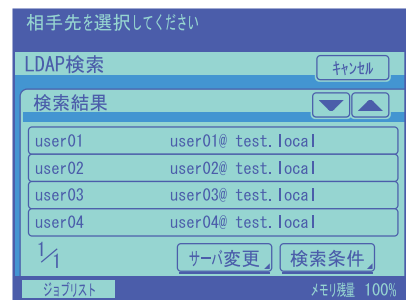

bizhub 200

Operation Universal & Compact Design

誰もが心地よく使え、
さらに好ましいデザインであること。



[ユニバーサルデザイン]

見やすく明快なデザインで、直感的な操作をサポート。

⇒ 操作パネル

液晶画面はハイコントラストな表示、平易な表記で高い視認性を確保。設定の流れを反映させた画面デザインと軽快なタッチコントロールにより、操作は快適です。3段階の角度調整が可能で見やすいアングルに設定できます。



原稿セット時、用紙が見やすく、扱いやすい。

⇒ 自動原稿送り装置*

スキャンやコピー時に欠かせない自動原稿送り装置にも、ユニバーサルデザインの視点を導入。快適なペーパーハンドリングを実現しました。 *オプション

原稿ガイドを透明部材とすることで、低い視点からでもセット状態を確認可能に。

スケール/表示部に傾斜を持たせることで、低い視点からでも視認性を確保。

上部レイのグリップは、左右どちらの手でも開閉できる形状にデザイン。



原稿トレイ面/排出部にテクスチャ加工を施し、原稿の取り扱い性を向上。



※写真はオプションを装着したものです。

ドキュメントの取り忘れ防止に効果的。

⇒ アースカラー ツートンボディ

排紙トレイとADFにアースカラーを採用。用紙とのコントラストが明快なため、読み込み済み、および出力されたドキュメントの取り忘れを防ぐのに効果的です。



低い位置の給紙カセットも開閉が容易。

⇒ フリーグリップ

給紙カセットのグリップは、順手・逆手、どちらでも握りやすい形状に設計。低い位置にある給紙カセットも、楽な姿勢で開閉できます。



⇒ システム例



本体+DF-605+PC-202+FS-508+MT-501



本体+DF-605+PC-202+FS-508+SD-502



本体+DF-605+PC-202+FS-508



本体+DF-605+JS-502+PC-202



本体+OC-502+PC-202

Specifications



主な仕様

形式	デスクトップ
読取り/書き込み解像度	600dpi×600dpi
読取り	256階調
メモリ	192MB (内ファイルメモリ32MB)
複写原稿	シート、ブック、立体物 (2.0kgまで)
最大原稿サイズ	A3
複写サイズ	本体:A3~A5 手差し:A3~A5、B6タテ、A6タテ、はがき
複写紙種類	本体:普通紙、再生紙 手差し:厚紙、薄紙、OHP、官製はがき、封筒、ラベル紙
画像欠け幅	先端:4mm 後端:4mm 手前側:4mm 奥側:4mm
ウォームアップタイム	主電源より24秒以下(室温23℃)、副電源より14秒以下(室温23℃)
ファストコピータイム*	5.3秒以下
連続複写速度(枚/分)	20枚/分(A4ヨコ)、22枚/分(B5ヨコ)、15枚/分(B4)、13枚/分(A3)
複写倍率	固定倍率 等倍 1:1±0.1%
	拡大 1:1.154/1.224/1.414/2.000
	縮小 1:0.866/0.816/0.707/0.500
任意設定倍率	3種類設定可能
ズーム	25%~400%(0.1%単位)
縦横独立変倍	25%~400%(0.1%単位)
給紙方式/給紙量	本体レイ2段:550枚×2(64g/㎡) 手差し:150枚(80g/㎡)
対応用紙坪量	トレイ:56~90g/㎡ 手差し:50~210g/㎡
排紙トレイ容量	500枚
連続複写枚数	1~999枚
両面コピー	フンスタックADU 用紙サイズ:A3~A5タテ 対応用紙坪量:56~90g/㎡
インターフェース	Ethernet 10Base-T/100Base-TX、USB2.0準拠(Full-Speed)
電源	AC100V 15A 50/60Hz共通
最大消費電力	1.35kW
大きさ(幅×奥行×高さ)	677×710×718mm
機械占有寸法(幅×奥行)	987×710mm(手差しトレイを開いた状態)
質量	約74kg

*A4ヨコ、等倍、第1給紙トレイ、原稿ガラスの場合

スキャナ機能(標準装備)

形式	白黒スキャナ
読取りサイズ	本体仕様準ずる
読取り解像度	200×100dpi/200×200dpi/400×400dpi/600×600dpi
読取り速度 ^{※1}	片面:70枚/分(A4ヨコ/200dpi)、41枚/分(A4ヨコ/600dpi)
機能	Scan to E-mail、Scan to FTP、Scan to SMB、Scan to HDD ^{※2}
インターフェース	Ethernet 10Base-T/100Base-TX
対応プロトコル	SMB、FTP、SMB
出力フォーマット	TIFF(シングルページ/マルチページ選択可 ^{※3})、PDF
対応OS	HDDTWINドライブ: Windows98SE/Me/NT4.0SP6/2000/XP(SP2)/Vista/Vista x64 Scan to SMB: Windows98SE/Me/NT4.0SP6/2000/XP/Vista/Vista x64

*1:オプションのDF-605装着時 *2:オプションのHD-504装着時 *3:Scan to FTP、SMB、HDD時

プリンタ機能(標準装備)

形式	内蔵型
連続プリント速度	本体仕様準ずる
解像度	600dpi×1500dpi相当
メモリ容量	標準192MB(本体と共通)
ページ記述言語	PCL6、PostScript3互換
内蔵フォント	PCL: 日本語4書体(HGゴシックB、HGゴシックL、HG明朝L、HG明朝)、 欧文80書体 PS3: 日本語2書体(HGゴシックB、HG明朝L)、欧文136書体
対応プロトコル	TCP/IP、IPX/SPX(NDS対応)、SMB(NetBEUI)、LPD、IPP1.1、Apple Talk(PAP)
対応OS	PCL: Windows98SE/Me/NT4.0SP6/2000/XP/Vista/Vista x64/Server2003 PS: Windows98SE/Me/NT4.0SP6/2000/XP/Vista/Vista x64/Server2003/XP x64/Server2003 x64/MacOS9.2以上/MacOSX(10.2/10.3/10.4[Intel版含む])
インターフェース	Ethernet 10Base-T/100Base-TX、USB2.0準拠(Full-Speed)、IEEE1284 [※]

*オプション

FAX機能(オプションのFK-503装着時)

適用回線	一般加入回線、NCC回線、ファクシミリ通信網(G3)
走査線密度	16dot/mm×15.4line/mm、8dot/mm×15.4line/mm 8dot/mm×7.7line/mm、8dot/mm×3.85line/mm
通信速度	33,600/31,200/28,800/26,400/24,000/21,600/19,200 16,800/14,400/12,000/9,600/7,200/4,800/2,400bps
符号化方式	MH、MR、MMR、JBIG
通信モード	スーパーG3
送信原稿サイズ	最大A3 (DF-605装着時最大1,000mmまで)
記録サイズ	A3、B4、A4(タテ・ヨコ)、B5ヨコ、A5ヨコ
伝送時間	2秒台
メモリ容量	本体と共通
短縮ダイヤル	540件
ワンタッチダイヤル	540件(短縮ダイヤルの内数)
プログラマダイヤル	30(短縮ダイヤルの内数)
順次同報通信	300ヶ所

ネットワーク機能 インターネットFAX(標準装備)

通信プロトコル	TCP/IP、SMTP、POP3、インターネットFAX(T.37 Full Mode)に対応
送達確認/能力交換	インターネットFAX(T.37 Full Mode)に対応、DSN/MDN使用
送信原稿サイズ	A4/B4/A3
解像度	200×100dpi、200×200dpi、400×400dpi、600×600dpi
データフォーマット	電子メール形式:MIME、添付ファイル形式:TIFF-F
宛先登録	メールアドレスをワンタッチダイヤルに登録(最大540件)
同報(順次同報)	最大300宛先
データ圧縮方式	MH、MR、MMR

ネットワーク機能 IPアドレスFAX(オプションのFK-503またはSU-501装着時)

通信プロトコル	TCP/IP、SMTP
送信原稿サイズ	A4/B4/A3
解像度	200×100dpi、200×200dpi、400×400dpi、600×600dpi
データフォーマット	TIFF-F
宛先登録	PCのIPアドレス/ホスト名をワンタッチダイヤルに登録(最大540件)
同報(順次同報)	最大300宛先
データ圧縮方式	MH、MR、MMR

ネットワーク機能 SIP-FAX(オプションのFK-503装着時)

通信プロトコル	SIP(RFC3261)、SMTP(IFTE RFC281 およびRFC2822)手帳、TCP/IP通信
送信原稿サイズ	A4/B4/A3
解像度	200×100 dpi、200×200 dpi、400×400 dpi、600×600 dpi
データフォーマット	TIFF-F
宛先登録	SIP 番号をワンタッチダイヤルに登録(最大540件)
同報(順次同報)	最大300宛先
データ圧縮方式	MH、MR、MMR

*SIP-FAX機能のご利用には、SIP-FAXアダプタが必要となります。

自動原稿送り装置 [DF-605] (オプション)

原稿送り装置の種類	自動両面原稿送り装置
原稿種類	普通紙・特殊紙(片面原稿:35~128g/㎡紙 両面原稿:50~128g/㎡紙)
使用紙サイズ	最大:A3 A3~A5、B6タテ
原稿積載量	80枚(80g/㎡紙) 100枚(64g/㎡紙) 同系列、異系列混載原稿対応
原稿交換速度	片面:70枚/分(A4ヨコ) 両面:20面/分(A4ヨコ)
使用電源	本体より供給
大きさ(幅×奥行×高さ)	582×558×145mm
質量	約10kg

給紙キャビネット(オプション)

型番	PC-402	PC-202
用紙種類	普通紙(60~90g/㎡)	A3~A5
用紙サイズ	A4	A3~A5
給紙容量	2,500枚(80g/㎡)	550枚×2(64g/㎡)
電源	48W以下	本体より供給
最大消費電力	48W以下	15W以下
大きさ(幅×奥行×高さ)	570×548×263mm	約26kg
質量	約26kg	

内蔵型フィニッシャー [FS-508] (オプション)

用紙種類	普通紙、特殊紙(50~210g/㎡)
用紙サイズ	A3~B6タテ、A6タテ
モード	標準 パンチ機能 ^{※1} パンチ機能 ^{※1}
最大積載枚数 ^{※2}	第1トレイ: 200枚(普通紙50~90g/㎡、A4以下) 20枚(厚紙/官製はがき/封筒/OHP/ラベル用紙) 第2トレイ: 1000枚(普通紙50~90g/㎡、A4以下)、 20枚(厚紙/官製はがき/封筒/OHP/ラベル用紙)
ステープルモード種類	コーナー2ヶ所、センター2ヶ所
ステープル枚数	最大50枚(A3~A5) 対応坪量:56~90g/㎡
装着可能オプション	増設給紙トレイ(OT-601)、パンチキット(PU-501) 中綴リユニット(SD-502) ^{※3} 、メールピンキット(MT-501) ^{※3}
電源	本体より供給
最大消費電力	66W以下
質量	約21.4kg
大きさ(幅×奥行×高さ)	319(435)×558×573mm *0はトレイ出し器

*1:PU-501装着時 *2:第2トレイの積載量はオプション装着により異なります *3:併用はできません

フィニッシャー装着オプション

品名	パンチキット PU-501	中綴リユニット SD-502	メールピンキット MT-501
用紙種類	普通紙/再生紙 (56~90g/㎡)	普通紙/再生紙 (56~90g/㎡)	普通紙/再生紙 (56~90g/㎡)
用紙サイズ	A3~B5	A3~B5タテ	A4ヨコ、B5ヨコ、A5タテ
最大積載量	—	200枚または20部	125枚×4
ステープル枚数	—	2~15枚	—
電源	—	フィニッシャーより供給	—
大きさ(幅×奥行×高さ)	114×461×136mm	445(576)×478×203 (281)mm *0はトレイ出し器	340×509×387mm
質量	約1.9kg	約9.3kg	約8kg

■寸法図(単位: mm)

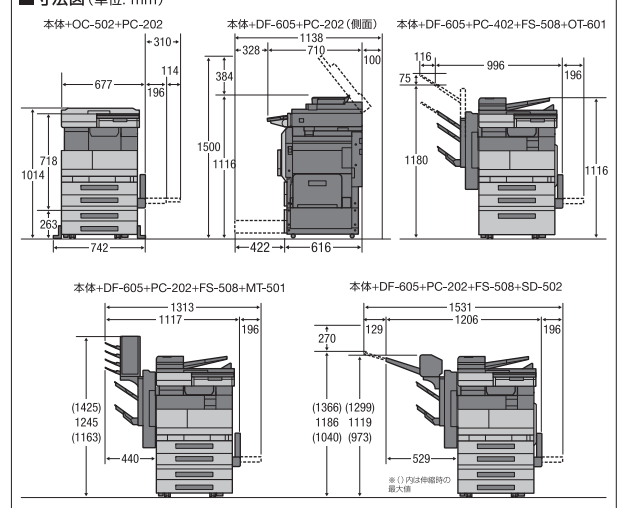

[環境デザイン]

ECOLOGY DESIGN

環境配慮を推し進めるための、国内外の基準に適合



●環境負荷の少ない複写機としてエコマーク認定。
(財)日本環境協会から、製造段階、梱包発送、回収システム、再利用、成分、騒音、電気消費、安全性などの分野で環境への負荷が少ない製品である認証を受けています。



●国際エネルギースタープログラムの基準に適合。
地球規模でエネルギーの効率的な使用に取り組む「国際エネルギースタープログラム」の基準に適合しています。

グリーン購入法の基準をクリア

国の定めるグリーン購入法の基準をクリアしています。

循環型リサイクルを促進

自社の使用済み製品を回収・解体し、その再生材、リユース標準部品を本体の一部に使用しています。コニカミノルタは循環型リサイクルを実践することで、省資源を追求しています。

有害物質不含有

外装プラスチックはハロゲン系難燃材不使用、重金属(Pb、Cd、Hg、CrVI)不使用。環境負荷の低減に配慮しています。

トナーリサイクルシステム

現像ユニットにトナーリサイクル機構を組み込みトナーを効率よく利用。廃棄トナーが発生しません。

製造時の環境負荷が少ないデジタルトナーを採用

遠隔診断システム CS Remote Careできめ細かな保守サービスを実施

当社の遠隔診断システムCSRCは、通信回線を利用した先進のサポートネットワーク。万が一の故障を当社のサービス管理システムに即時通報するとともに、マシンのダウンタイムを最小限に抑えるアラーム情報機能を備え、お客様の『最大満足』を追求しています。また、毎月のカウンターチェックなども、お客様の手を煩わせることなく確認できます。ワンランク上のサポート体制&アフターケアも、高性能のひとつだとコニカミノルタは考えます。

※使用可能な地域、通信回線など、詳しくは担当者までお問い合わせください。
※CSRC接続に必要な専用PHS機器は当社より無償貸与致します。
※通信に関わる費用は当社にて負担致します。

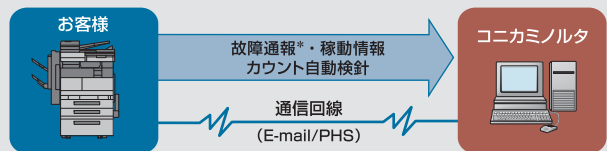

*トラブルの内容により、一部通報されない場合があります。

本体標準価格(搬入設置料)〈税別〉
bizhub 200 770,000円(30,000円)

※上記搬入設置料はコニカミノルタビジネスソリューションズ(株)が設置した場合の実費例です。
※特殊作業(クレーン車使用等)の場合は、別途料金が必要となります。

※KONICA MINOLTA, The essentials of Imagingはコニカミノルタホールディングス(株)の登録商標です。
※bizhubはコニカミノルタビジネステクノロジー(株)の登録商標です。
※PageScopeおよびPageScopeロゴはコニカミノルタビジネステクノロジー(株)の登録商標です。
※Windows および Windows NT は米国Microsoft Corporationの米国およびその他の国における登録商標、または商標です。
※Adobe, PostScriptおよび、PostScriptロゴは、米国Adobe Systems Inc.の米国およびその他の国における登録商標または商標です。
※その他のブランド名および製品名は各社の登録商標または商標です。
※製品の仕様・外観・価格は都合により予告なしに変更する場合があります。
※本紙掲載の商品の色調は印刷のため実物と異なる場合があります。
※本紙掲載の価格には消費税は含まれておりませんので、ご購入の際は別途申し受けます。
※本体価格には、消耗品類、その他関連商品は含まれていません。
※bizhub 200をご購入の際は保守サービスシステムの契約を締結していただきます。
詳細については販売担当者にお問い合わせください。
※保守サービスのために必要な補修用性能部品の最低保有期間は複写機の製造中止後7年間です。
※このカタログに記載されている商品は国内仕様のため海外では使用できません。
※万が一ハードディスクなどに不具合が生じた場合、保存データが消失する場合があります。大切なデータは、パソコンおよびメディアでの保存・運用をお願い致します。また、重要な書類の原本は必ず別途保管してください。

ご注意
※国内外で流通する紙幣、貨幣、政府発行の証券類、未使用の郵便切手、郵便はがき、政府発行の印紙類などをコピーすることは法律で禁止されています。 ※著作権の目的となっている書籍・音楽・絵画・版画・地図・映画・図画・写真などの著作物は、個人的に、または家庭内その他、これに準ずる限られた範囲内で使用するためにコピーする以外は禁じられています。

複写機・複合機・プリンターのサプライ製品の製品安全シート(MSDS, Material Safety Data Sheet)をインターネット上に掲載しております。お使いいただく前に内容をご確認ください。
<http://konicaminolta.jp/pr/msds/>



安全にお使いいただくために

●ご使用前に取扱説明書をよくお読みの上、正しくお使いください。●表示された正しい電源・電圧でお使いください。●アース接続を確実に行ってください。故障や漏電の場合、感電するおそれがあります。●水気、湿気、湯気、ほこり、油煙等の多い場所に設置しないでください。火災、感電、故障などの原因となることがあります。



地球環境に配慮して、このカタログには大豆油インキを使用しています。

お問い合わせは、当社へ。

コニカミノルタビジネステクノロジーの生産事業所およびその生産関係会社の全てにおいてISO14001を取得しています。国内グループ販売会社の全拠点でも認証を取得しています。

〈国内総販売元〉
コニカミノルタ ビジネスソリューションズ株式会社
〒103-0023 東京都中央区日本橋本町1丁目5番4号

〈製造元〉
コニカミノルタ ビジネステクノロジー株式会社

—お問い合わせはフリーダイヤルでお気軽にどうぞ—

〔お客様相談室〕 ☎ 0120-805039

受付時間は土、日、祝日を除く9:00~12:00、13:00~17:00で受けします。

■おことわり
確認のためお問い合わせ内容を録音させていただきます。ご了承下さい。
消耗品・修理・保守・サービスに関するお問い合わせは、ご購入いただいた当社販売店へご連絡ください。

製品についての詳しい情報は、インターネットでご覧いただけます。 <http://bj.konicaminolta.jp>